

Varenummer: 20992D35M10

Beskrivelse: E+G Gevind indsats - GN 992-D35-M10

Mål

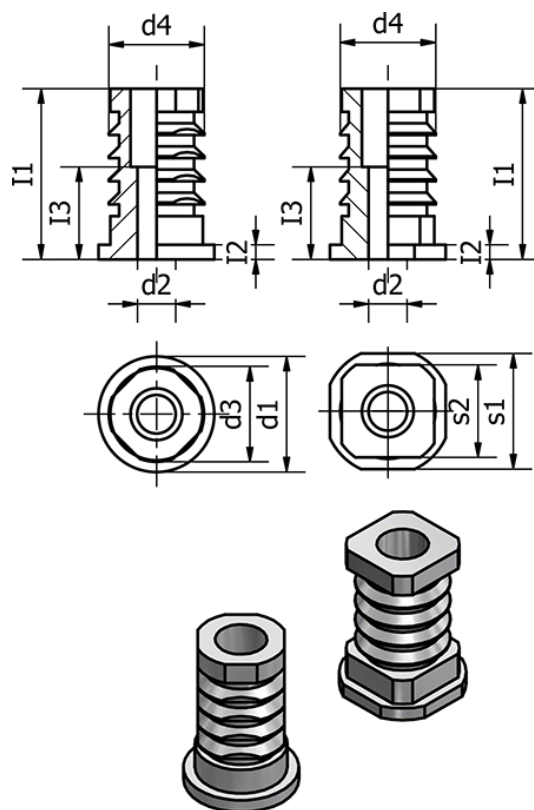

d1 = D35

d2 = 10

d3 = 31

d4 = 31.5

I1 = 37.5

I2 = 2.5

I3 = 24

s1 =

s2 =

Vægt (g) = 55